

Arcwave Ion je svetovo prvým masturbátorom pre mužov s technológiou Pleasure Air. Užívajte si, Arcwave Ion sa zameriava na vysoko citlivé receptory v uzdičke na špičke vášho penisu. Zasiiahnite pravé nervy pomocou Arcwave Ion.

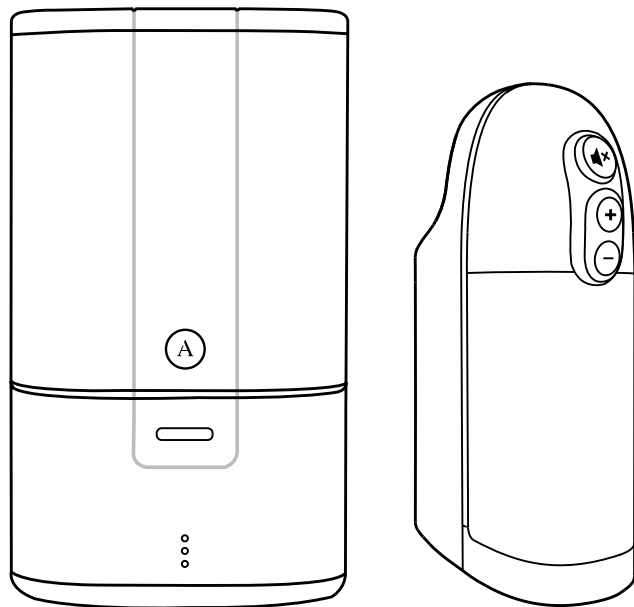

Arcwave

návod na použitie

Spoznejte svoj Ion	2
Začínáme	4
Tipy na čistenie	6
Skladovanie a sušenie	7
Tipy pre dobíjanie	8
Spríevodca riešením problémov	9
Záruka a informácie o produkte	10

Spoznaj svoj Ion

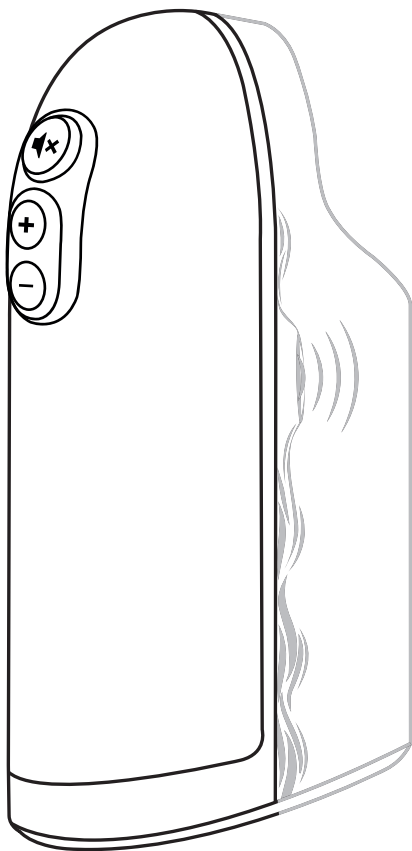

Funkcia Pleasure Air



Funkcia Smart Silence

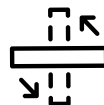

Otočením otvoriť



Materiál CleanTech Silicone

Popis výrobku ARCWAVE

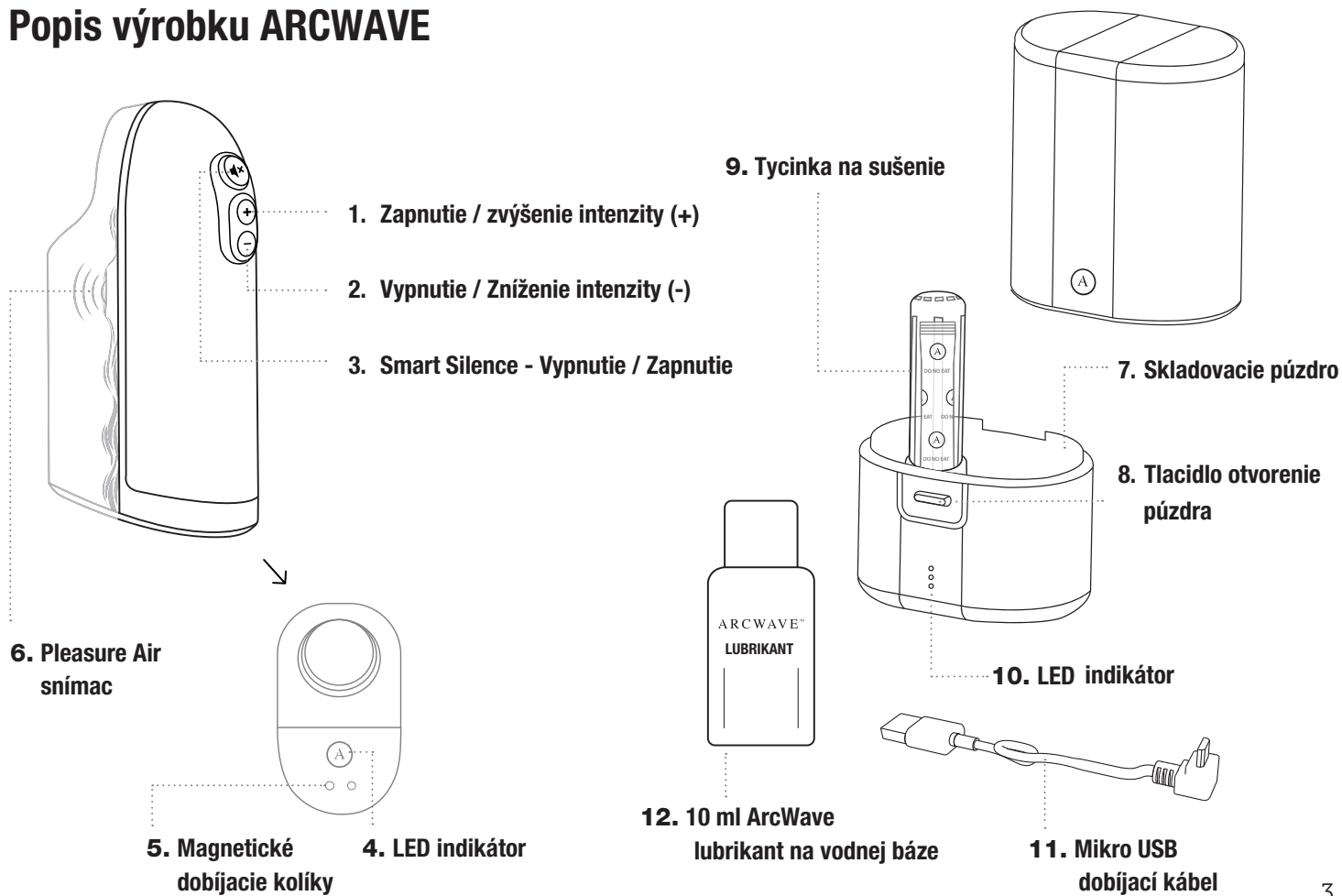

Začíname

Zariadenie zapnete podržaním tlačidla (+) po dobu 1 sekundy, pokým zariadenie nezavibruje.



Ion je teraz pripravený v režime Smart Silence s najnižšou úrovňou intenzity. Keď je Ion zapnutý, svieti logo.

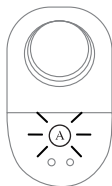

Zariadenie vypnete podržaním tlačidla (-) po dobu 1 sekundy. Keď už logo nesvieti, je váš Ion vypnutý.

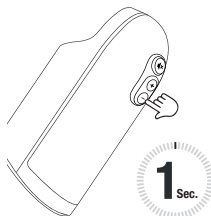

Aby ste dosiahli maximálne pohodlie a predišli poškodeniu, pred každým použitím naneste malé množstvo lubrikantu na penis a dovnútra masturbátora.

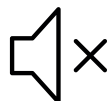

Smart Silence (Múdre ticho)

V režime Smart Silence sa stimulácia nespustí, kým nebude snímač Pleasure Air plne zakrytý. Vďaka tomu je používanie nielen diskrétnejšie, ale aj príjemnejšie pre vás. Keď je senzor zakrytý, stimulácia Pleasure Air sa automaticky spustí.

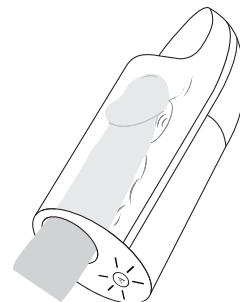

Smart Silence ZAP / VYP

Ak chcete deaktivovať režim Smart Silence, podržte tlačidlo Smart Silence stlačené (⏏) po dobu 1 sekundy. Keď je funkcia Smart Silence deaktivovaná, stimulácia je neustále zapnutá, nielen keď je senzor Pleasure Air plne zakrytý. Keď je tlačidlo Smart Silence zapnuté, tak tlačidlo Smart Silence (⏏) svieti.





Pleasure Air

Vložte penis správne a umiestnite uzdičku penisu - frenulum (viď obrázok) na senzor Pleasure Air. Frenulum je citlivá oblasť penisu, je to časť kože spájajúca predkožku so žaludom.

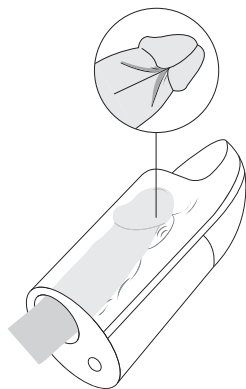

Tip

Skúste položiť palec na návlak, aby ste zvýšili tlak. Väčší tlak znamená väčšiu stimuláciu, takže sa pohrajte s tým, čo vám vyhovuje.

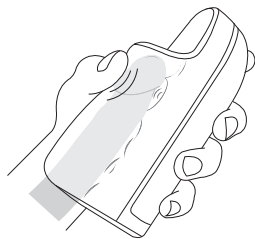

Náš silikón Cleantech je navrhnutý pre dokonalú mäkkosť a hygienické čistenie. Aby nedošlo k poškodeniu, silikón nepretahujte rukami, jednoducho vložte penis.

Zvyšovanie intenzity

Stlačením tlačidla (+) môžete prechádzať 8 zvyšujúcich sa úrovní intenzity.

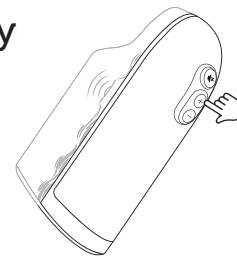

Zníženie intenzity

Intenzitu môžete znížiť stlačením tlačidla (-).

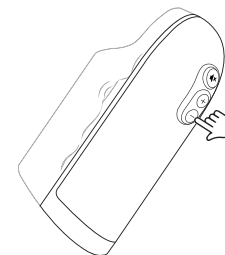

Pohotovostný režim

Pohotovostný režim je navrhnutý tak, aby bola manipulácia s Ion pohodlná a šetrná k batérii. V režime Smart Silence sa zariadenie automaticky vypne po 3 minútach nečinnosti. Všetky LED diódy zhasnú.

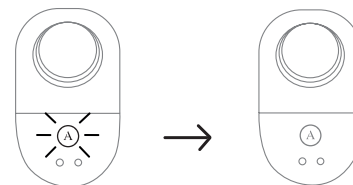

Tipy na čistenie

Ion je IPX7 vodotesný. To znamená, že ho možno ponoriť do vody bez poškodenia.

Otočením odpojte návlek od základne.

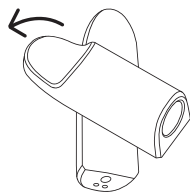

Ponorte silikónový návlek do vody.

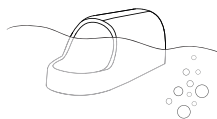

Vyčistite návlek mydlom a vodou. a ošetríte dezinfekciou na erotické pomôcky.



Osušte rukáv uterákom alebo látkou.



Ponorte základňu do vody a prstami opatrne umyte otvor Pleasure Air.

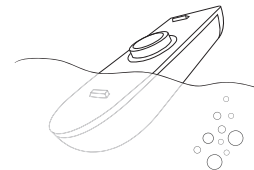

Vyčistite základňu mydlom a vodou. a ošetríte dezinfekciou na erotické pomôcky.

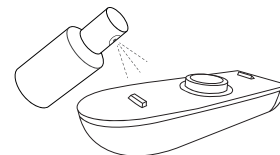

Osušte ručníkom alebo látkou.

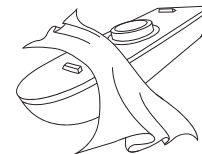

Spojte návlek a základňu otočením.

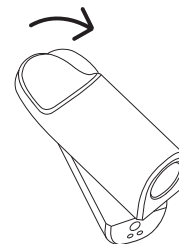

Skladovanie a sušenie

Otvorte skladovacie puzdro stlačením uvoľňovacích tlačidiel.

Umiestnite balíček DryTech dovnútra tyčinky DryTech. Táto tyčinka DryTech pomáha zabezpečiť, aby bola hračka úplne suchá.

Poznámka: Sušenie zariadenia pred uskladnením môže predĺžiť životnosť balíčka DryTech.

Nasledujúca časť opisuje, ako používať balík DryTech.

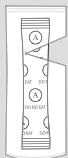
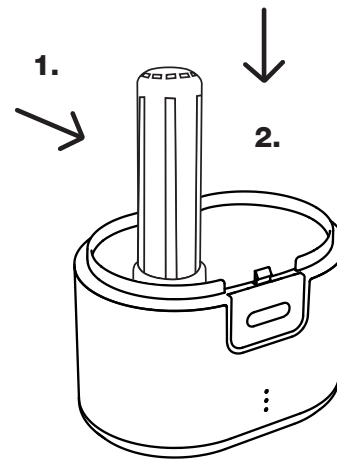
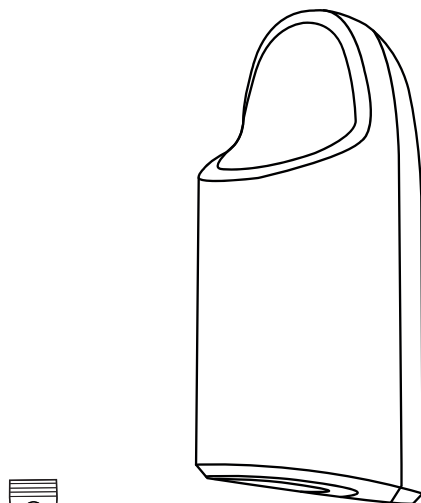
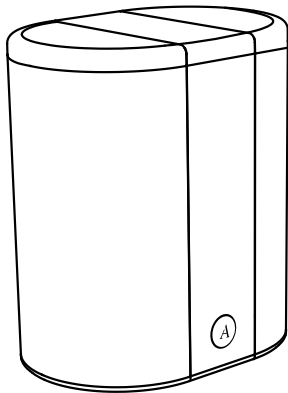

Pred vložením do tyčinky DryTech odstráňte z balíčka DryTech priehľadný obal.

Obnova

Ak chcete obnoviť časť kapacity vášho sušiaceho balíčka, vyberte balíček DryTech z tyčinky DryTech. Umiestnite balíček DryTech do mikrovlnnej rúry na nízky výkon 300 W (alebo použite nastavenie odmrazovania) na 10 minút. Je potrebné zabrániť priamemu kontaktu s vodou!

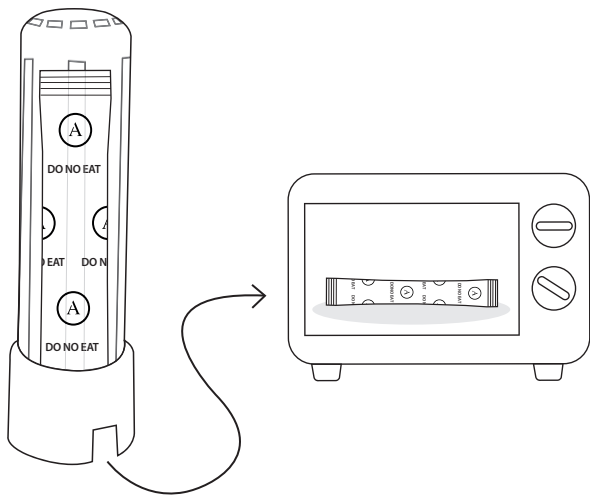

Tipy pre nabíjanie

Dojbiacia batéria Ionu je dodávaná vopred nabitá, ale môže sa úplne vybiť kvôli vplyvom prostredia. Odporúčame, aby ste batériu pred prvým použitím plne nabili. Proces nabíjania trvá približne 85 minút a môžete si užiť 60 minút potešenia pri maximálnej intenzite.

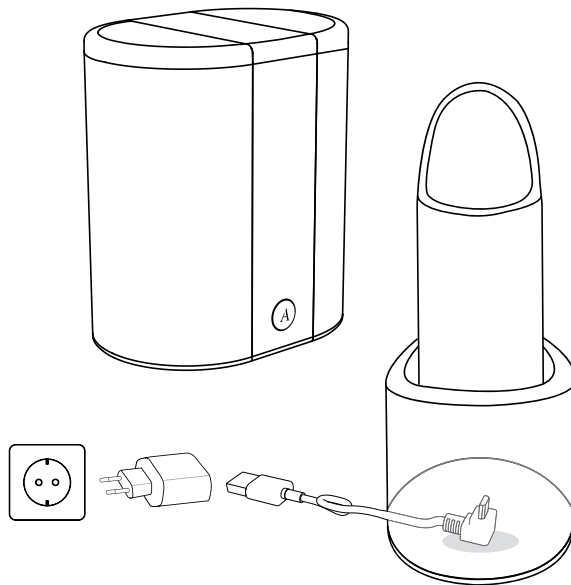

Nabíjanie

Pripojte dobíjací USB kábel k portu USB alebo k sieťovému adaptéru. Umiestnite svoj Ion na sušiacu tyčinku DryTech logom nadol. LED diódy na nabíjacej základni sa rozsvietia. Vráťte veko späť.

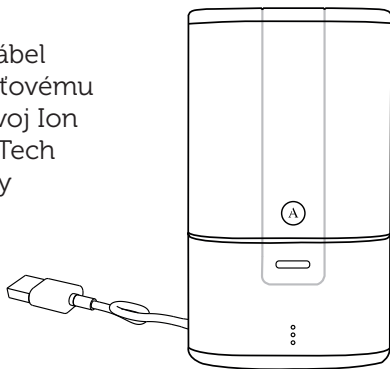

Stav batérie

Ak logo A na vašom Ione blinká, znamená to, že batéria je takmer vybitá a zariadenie sa behom nasledujúcich 3 minút vypne. Znamená to, že je čas nabiť zariadenie.

Stav nabíjania na nabíjacej základni

3 LED diódy na nabíjacej základni zobrazujú aktuálnu úroveň nabitia vášho zariadenia pri nabíjaní nasledujúcim spôsobom:

- **Nízka:** spodná LED bude blikať
- **Stredná:** stredná LED bude blikať
- **Vysoká:** horná LED bude blikať
- **Plne nabitá:** Všetky LED diódy sa rozsvietia

Spravidca riešením problémov

Problém: Smart Silence nefunguje

Riešenie 1: Vyčistite snímač Pleasure Air. V otvore snímača Pleasure Air môže byť príliš veľa lubrikantu a môže zakrývať senzor Smart Silence a brániť mu v správnej funkcii. Vypnite zariadenie, vyčistite senzor a znovu ho zapnite, aby ste vykonali novú kalibráciu.

Riešenie 2: Prekalibrujte zariadenie. Ak zložíte návlak, keď je zariadenie zapnuté, môže funkcia Smart Silence bežať neustále. Vypnite zariadenie, znovu pripojte návlak a znovu ju zapnite, aby ste vykonali novú kalibráciu.

Problém: Zariadenie sa nezapína

Riešenie 1: Skontrolujte, či je vaše zariadenie aktuálne v režime Smart Silence. Úplne zakryte snímač Pleasure Air prstom a skontrolujte, či je zapnutá funkcia Smart Silence. Smart Silence môžete vypnúť stlačením tlačidla Smart Silence na 1 sekundu.

Riešenie 2: Zariadenie nie je možné zapnúť počas nabíjania.

Riešenie 3: Nabite zariadenie. Keď prvýkrát dostanete Ion, zariadenie môže byť úplne vybité kvôli vplyvom prostredia.

Riešenie 4: Nezapínajte zariadenie, ak je zakrytý senzor Pleasure Air. Uistite sa tiež, že senzor nie je pokrytý lubrikantom. Ak potrebujete pomoc, kontaktujte nás na adrese: zasilky@cityrealex.com

Záruka & všeobecné informácie

Pri zariadeniach poskytujeme záruku na dobu dvoch rokov od dátumu pôvodného nákupu. Záruka sa nevzťahuje v prípade zničenia, zneužitia, alebo inej vonkajšie príčiny. Akýkoľvek pokus o opravu produktu svojpomocne bude mať za následok zrušenie záruky. Zákazník je povinný reklamovať produkt spoločne s účtenkou nákupu.

Obsah balenia

- Arcwave Ion
- Skladovacia / dobíjacia základňa
- Tyčinka DryTech
- Balíček DryTech
- Dobíjací USB kábel
- Návod
- 10 ml lubrikantu na vodnej báze
- Sieťový adaptér nie je súčasťou balenia



Technické špecifikácie

Model:	ION11A
Dobíjací sieťový adaptér:	Vstup: 100-240V ~ 50/60 Hz Výstup: 5 V --- 0,75 A

Ochrana životného prostredia

Ako distribútor elektronických zariadení sme zo zákona povinní akceptovať vrátenie odpadu z elektrických a elektronických zariadení zadarmo. Výslovne vyhlasujeme, že vy ako užívateľ ste zo zákona povinní vrátiť použité batérie. Nikdy nevyhadzujte elektronické zariadenia alebo batérie do domového odpadu. Nižšie zobrazený symbol, ktorý je tiež pripojený k našim elektronickým položkám, vám to má výslovne pripomenúť.

Výrobca

WOW Tech Europe GmbH, Friedenstrasse 91/91 a, 10249 Berlín, Nemecko

WOW Tech Europe GmbH si vyhradzuje právo vykonávať technické zmeny a zmeny dizajnu, ktoré slúžia na zlepšenie zariadenia.

Distribuované v Severnej Amerike
WOW Tech Canada Ltd., 330-1130 Morrison Drive, Ottawa, Ontario, Kanada K2H 9N6

www.wowtech.com

Dátum vydania: 2020. Verzia 1.

Navrhnuté v Nemecku. Vyrobené v Číne.